

DANOloft®

FÆRDIGMALEDE AKUSTIKLOFTER | GIPS



KNAUF



ALDRIG HAR DET VÆRET LETTERE AT FÅ ET SMUKT AKUSTIKLOFT

Med **DANOloft**® færdigmaledede akustiklofter
i gips er det både hurtigt og effektivt at skabe
et flot resultat med suveræn akustik.





Et loft med flere fordele

SKRU OP FOR **HASTIGHED**

- Enkel skruemontering
 - Kræver ikke akklimatisering
 - Ingen maling eller spartling
 - Efter montering er loftet færdigt
-

SKRU OP FOR **DESIGN**

- Flot gipsloft med perforering til kant
 - Nordisk og tidløst design
 - Gipspladerne kan genmales
 - Gips er et rent og robust materiale
-

SKRU OP FOR **GOD AKUSTIK**

- Lyden dæmpes over hele loffluden
- Uovertruffen akustik
- Sundt og behageligt indeklima

Renovering af 60'er villa

//

Når du er færdig med at sætte pladerne op, så har du et færdigt loft. Det er en meget enkel proces. Pladerne er lette at håndtere og skære til, for det er jo gips. Og så er det et stort plus, at pladerne ikke kræver akklimatisering og derfor kan skrues op med det samme. Resultatet er et meget pænt og lyst loft med god akustik og et diskret udseende.

STEFAN DANIELSEN
TØMRER

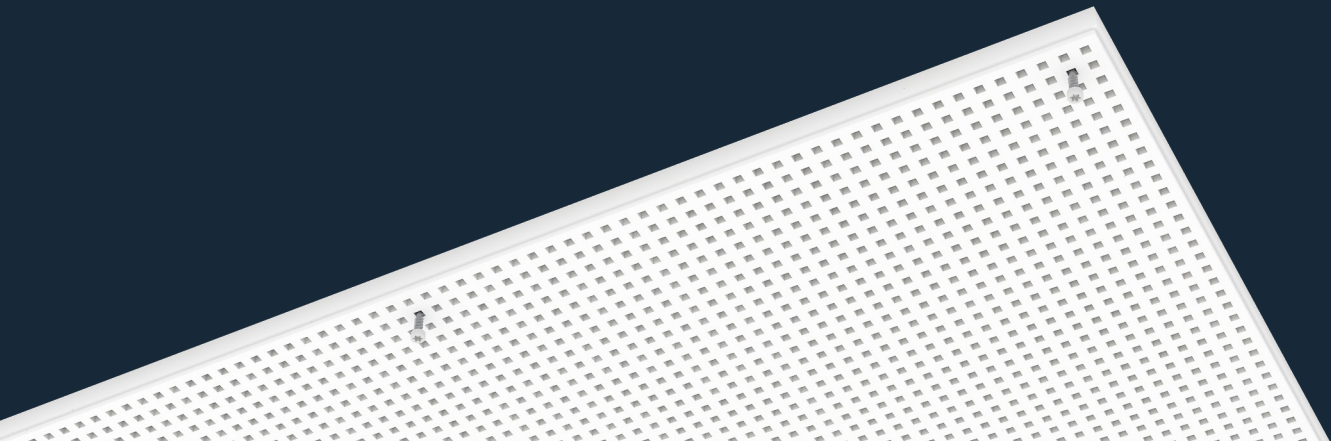



Gennemtænkt form og funktion

Størrelse: 600x600x12,5 mm

Perforeringer: 17,2%, 3,5x3,5mm

Farve: færdigmalet hvid / RAL 9003

Skruer: 8 stk.

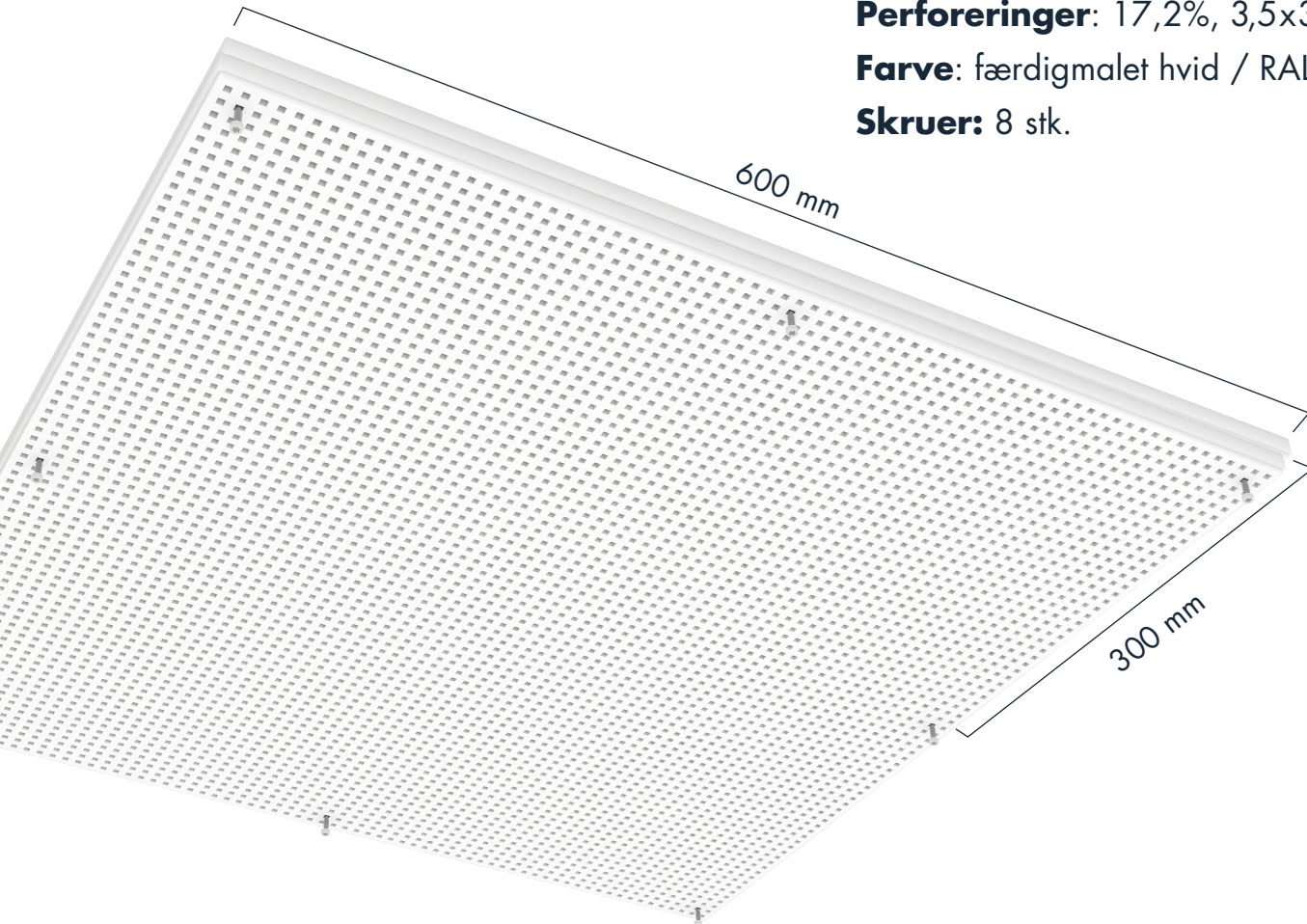

Bæredygtigt valg: DANOløft® er lavet af gips - et naturmateriale, som er 100% genanvendeligt.





Størrelse: 1200x600x12,5 mm

Perforeringer: 17,2%, 3,5x3,5mm

Farve: færdigmalet hvid / RAL 9003

Skruer: 13 stk.

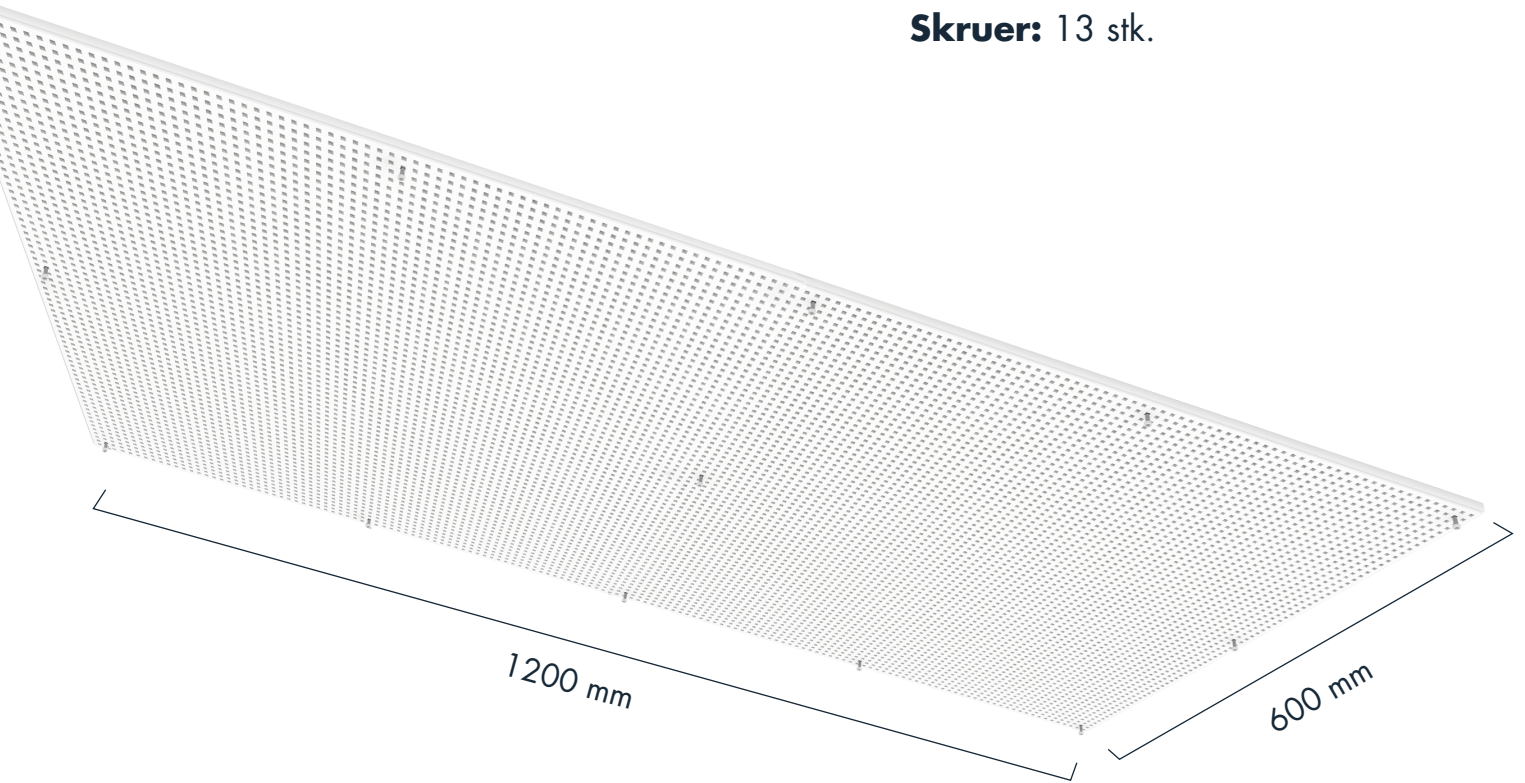

Lydabsorption: op til α_w 0,95

Brandklasse: K1 10, A2 s1 d0

Lysrefleksion: 69,2%

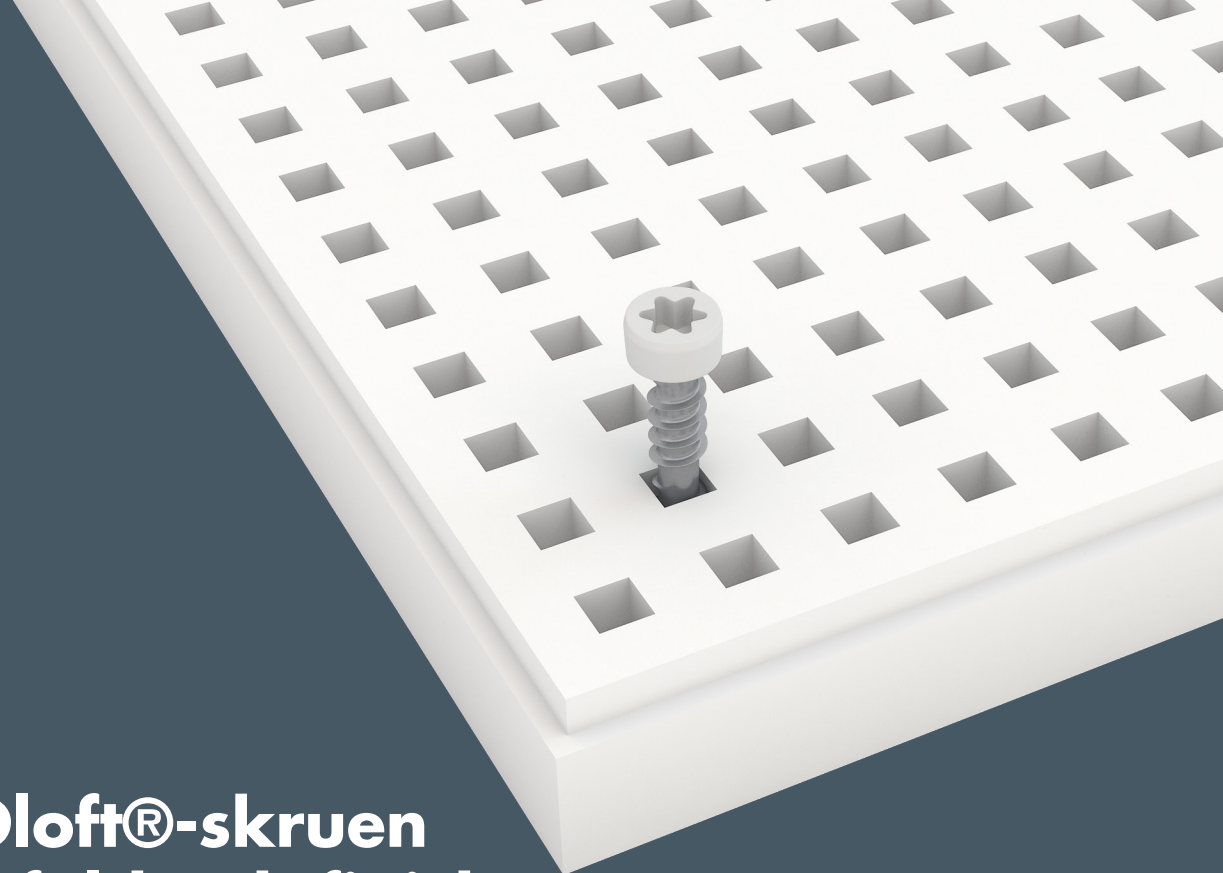

DANOloft®-skruen sikrer fuldendt finish

De hvidmalede Torx 15-skruer går i ét med perforeringerne i DANOloft®. Skruens hoved er hvidmalet, hvilket gør, at skruen bliver nærmest usynlig, når den er plan med pladens overflade.

Størrelse: 4,5x28 mm

Antal: 250 stk. pr. pakke

Montering på træ og beton

Trækonstruktion

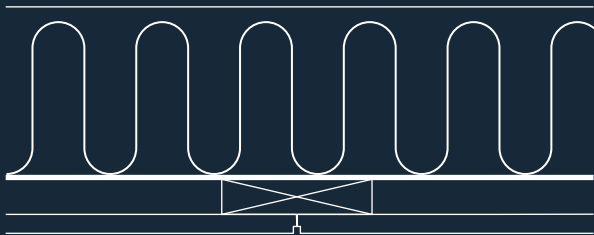

- Bjælkelag
- Dampspærre
- Forskalling 22 mm c/c 300 mm
- DANOløft®

Betonkonstruktion

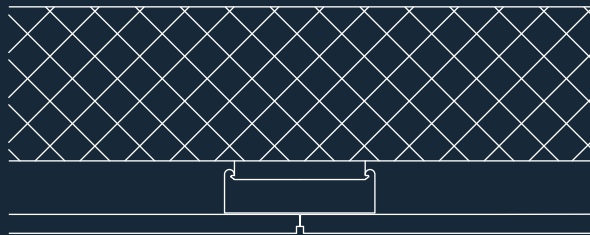

- Betondæk
- CD-profil 60/27 mm c/c 300 mm
- DANOløft®

Ved montering af DANOløft®

- Minimum 22 mm luft bag pladen
- Skrue placeres i 2. hulrække inden montering
- Pladen tilpasses med fintandet sav
- Skruen skal være plan med pladens overflade
- Loftet afsluttes med hvid akrylfuge

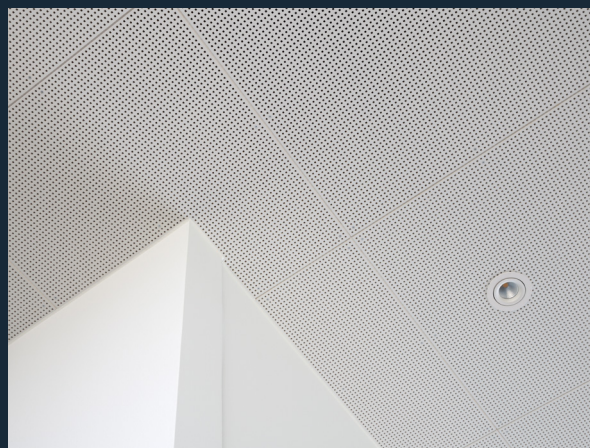

Opdeling af loftplan 600x600 mm

Start montage af DANOløft® plader fra midten af rummet.

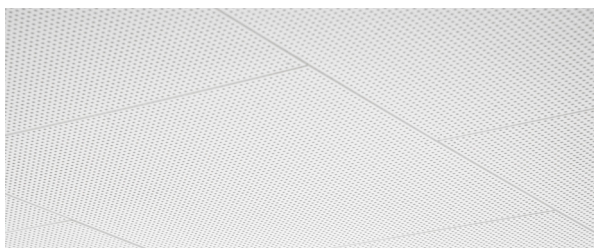
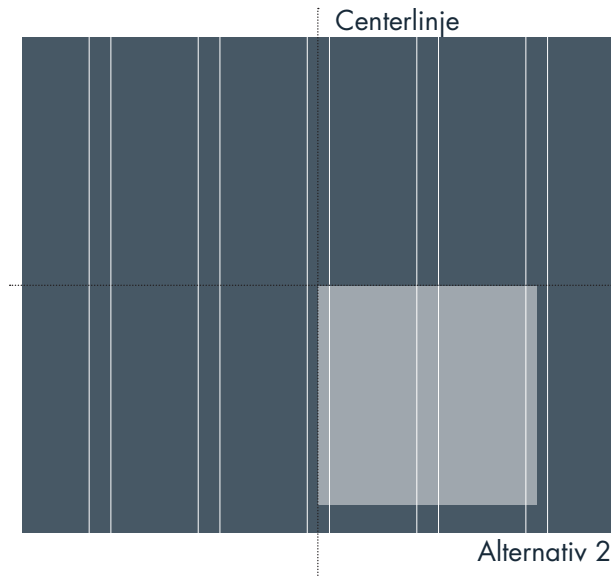
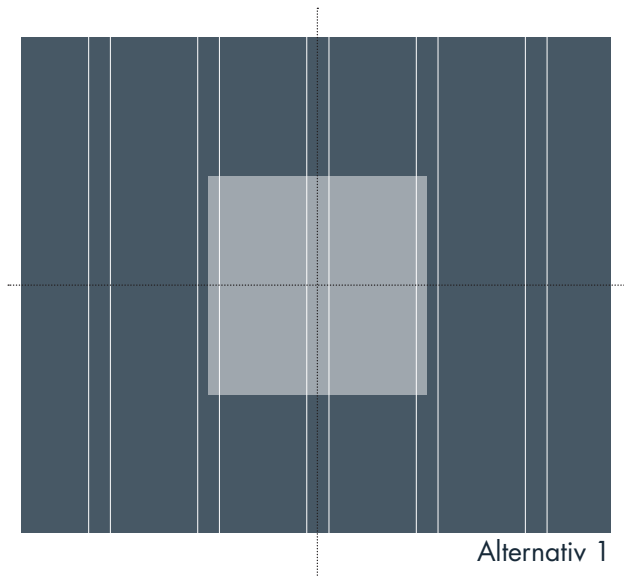

Halvforbandt montering

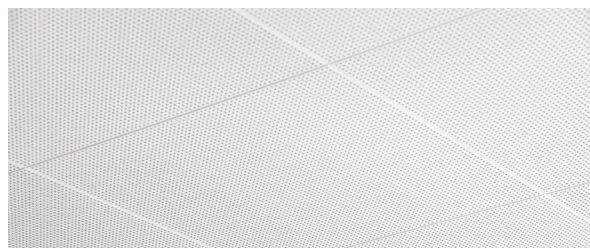

Lige stød montering

- Forskalling c/c 300 mm
- Forskallingsbredde min. 60 mm
- Forskallingstykkelse min. 22 mm

Opdeling af loftplan 1200x600 mm

Start montage af DANOløft® plader fra midten af rummet.

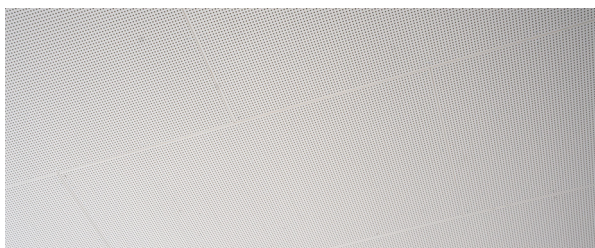
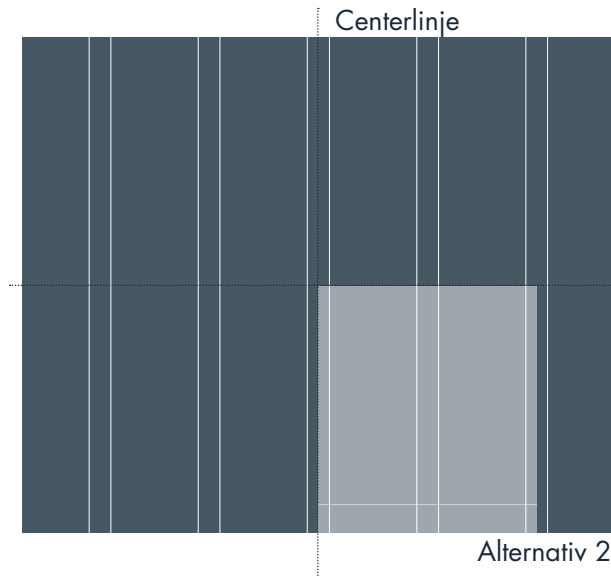
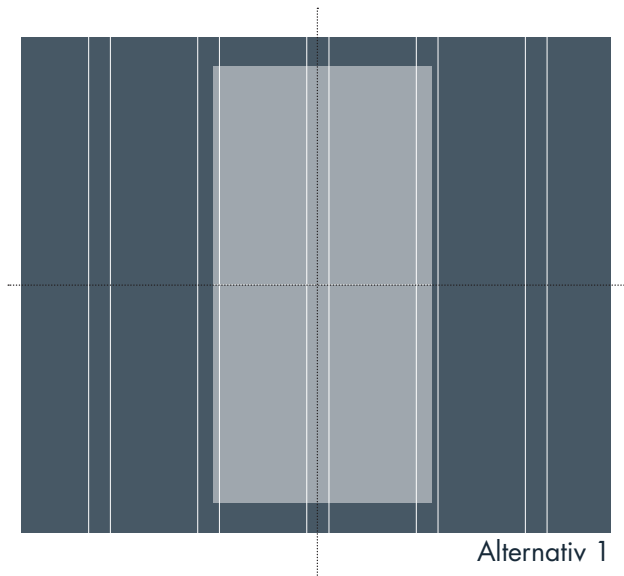

Halvforbandt montering

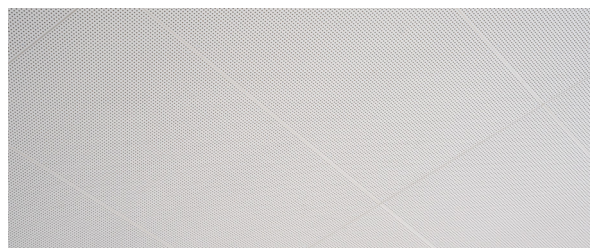

Lige stød montering

- Forskalling c/c 300 mm
- Forskallingsbredde min. 60 mm
- Forskallingstykkelse min. 22 mm

Se montagevideo på
Knauf.dk/DANOløft

Læs mere, og
se montagevideo på
[Knauf.dk/DANOloft](https://www.knauf.dk/DANOloft)

The logo for Knauf, featuring the word "KNAUF" in a bold, blue, sans-serif font. The letters are slightly slanted to the right, giving it a dynamic feel.